



المواصفات 26, 33, 40

مواقع الدعم

48 حول العالم

20 موصل IEEE 1394

21 موصل S/PDIF

موصل الصوت البصري

21 وصلة S/PDIF

18 موصل الميكروفون

18 موصل دخل الخط

موصل شبكة

20 الموقع

16 موصلات الجانب الأمامي

55 موقع دعم Dell

22 ميزات البرامج

## ن

نسخ احتياطية

24 إنشاء

## ش

شحن المنتجات

للإرجاع أو الإصلاح 50

الطاقة

الحفاظ على 23

## ع

العثور على المزيد من المعلومات 54

عناوين البريد الإلكتروني

للحصول على الدعم الفني 48

عناوين البريد الإلكتروني الخاصة بالدعم 48

## ق

قائمة تدقيق التشخيص 52

قدرات الكمبيوتر 22

## ك

كود الخدمة السريعة 46

## م

مجموعة رقائق 57

محرك القرص الصلب

النوع 57

مرتجعات للضمان 50

مركز دعم Dell 33

مزود خدمة الإنترنت

مزود خدمة الإنترنت 14

مشاكل الأجهزة

تشخيص 36

مشاكل البرامج 31

مشاكل الذاكرة

حل 30

مشاكل الطاقة، حل 28

مصباح نشاط محرك الأقراص 17

المعالج 56

منفذ كابل الحماية 19

الموارد، العثور على المزيد 54

## د

درجة الحرارة

معدلات التشغيل والتخزين 59

دعم الذاكرة 57

الدعم الفني 47

دليل Dell Technology

للمزيد من المعلومات 54

## ر

رسائل النظام 34

رقم رمز الخدمة 16, 52

## ز

زر الإخراج 16

زر الطاقة ومصباح الطاقة 17

## س

سرعة الشبكة

اختبار 27

استعادة نسخة المصنع الأصلية 42

استعادة نسخة المصنع الأصلية من Dell 40

## ب

برامج التشغيل والتنزيلات 55

البيانات، عمل نسخ احتياطية 24

## ت

تخصيص

إعدادات الطاقة الخاصة بك 23

سطح المكتب 22

تسجيل الدخول إلى FTP، مجهول 48

## ح

حالة الطلب 49

الحفاظ على الطاقة 23

## خ

خدمة العملاء 47

## فهرس

## D

- 47 DellConnect
- 36 Dell Diagnostics

## H

## HDMI

- 8 شاشة العرض

## U

## USB 2.0

- 17 الموصلات الأمامية
- 21 الموصلات الخلفية

## W

## Windows Vista®

- 45 إعادة تثبيت
- 32 معالج توافق البرامج
- 40 Windows، إعادة تثبيت

## ا

- 36 مكتشف أخطاء الأجهزة وإصلاحها
- 40 إعادة تثبيت Windows
- 22 أقراص DVD، التشغيل والإنشاء
- 22 الأقراص المضغوطة، التشغيل والإنشاء
- 14 اتصال الإنترنت
- اتصال الشبكة
- 28 إصلاح
- 53 الاتصال بشركة Dell عبر الإنترنت
- 52 اتصال بشركة Dell
- 27 اتصال شبكة لاسلكية
- الاتصال
- 14 بالإنترنت
- 8 شاشات العرض
- 11 كابل الشبكة الاختياري
- 40 استعادة النظام

## ملحق

### إشعار منتج Macrovision

يتضمن هذا المنتج تقنية حماية حقوق التأليف والنشر التي تخضع لحماية براءة الاختراع الأمريكية وحقوق الملكية الفكرية الأخرى التي تملكها شركة Macrovision Corporation وأصحاب الحقوق الآخرون. لا يجب استخدام هذه التقنية لحماية حقوق التأليف والنشر إلا بتصريح من شركة Macrovision، وهي مصممة للاستخدام المنزلي واستخدامات العرض المحدودة فقط، إلا في حال تصريح شركة Macrovision بغير ذلك. يحظر إجراء الهندسة العكسية أو التفتيح.

## بيئة الكمبيوتر

الحد الأقصى للاصطدام (يُقاس مع محرك القرص الصلب في وضع الارتكاز العمودي وبذبذبة نصف جيبيية زمنها 2 مللي ثانية):

التشغيل

40 G 5% +/- مع مدة ذبذبة

بمقدار 2 مللي ثانية +/- 10% (مكافئ لـ 20 بوصة/ ثانية [51 سم/ثانية])

التخزين

105 G 5% +/- مع مدة ذبذبة بمقدار

2 مللي ثانية +/- 10% (مكافئ لـ 20 بوصة/ ثانية [127 سم/ثانية])

## بيئة الكمبيوتر

الارتفاع (الحد الأقصى):

التشغيل

15.2- إلى 3048 م  
(50- إلى 10000 قدم)

التخزين

15.2- إلى 10668 م  
(50- إلى 35000 قدم)

مستوى الأوساخ

G2 أو أقل كما هي محددة من خلال  
ISA-S71.04-1985

العالقة

## بيئة الكمبيوتر

معدلات درجات الحرارة:

التشغيل	من 10 إلى 35 درجة مئوية (من 50 إلى 95 درجة فهرنهايت)
التخزين	من -40 إلى 70 درجة مئوية (من -40 إلى 149 درجة فهرنهايت)
الرطوبة النسبية (الحد الأقصى):	من 20% إلى 80% (غير مكثف)
أقصى حد للاهتزاز (باستخدام طيف الاهتزاز العشوائي الذي يحاكي بيئة المستخدم):	
التشغيل	5 إلى 350 هرتز عند G2 0.0002/هرتز
التخزين	5 إلى 500 هرتز عند 0.001 إلى G2 0.01/هرتز

## الطاقة

مصدر طاقة تيار مستمر

جهد الواط	475 وات
الحد الأقصى لتبديد الحرارة	1621 وحدة حرارية بريطانية/ساعة  ملاحظة: يتم حساب تبديد الحرارة باستخدام معدل وات وحدة التغذية بالطاقة.
الجهد الكهربائي	100-240 فولت تيار متردد 50-60 هرتز، 10.0 أمبير
البطارية الخلية المصغرة	 ملاحظة: للحصول على معلومات عن إعداد الفولتية، انظر معلومات الأمان الواردة مع الكمبيوتر. بطارية ليثيوم خلية CR2032 3 فولت



الموصلات الخارجية		الفيديو
موصل RJ45	محول الشبكة	PCI Express x16 card
ثلاث موصلات على اللوحة العلوية وواحد باللوحة الأمامية وأربع موصلات باللوحة الخلفية متوافقة مع USB 2.0	USB	
اللوحة العلوية - موصل ميكروفون واحد وموصل سماعة رأس واحد	الصوت	صوت عالي الوضوح 7.1 قناة مزود بدعم لـ S/PDIF
اللوحة الخلفية - ست موصلات لدعم 7.1		
موصل (ضوئي) S/PDIF واحد	S/PDIF	WiFi/Bluetooth
موصل واحد باللوحة الخلفية	eSATA	لاسلكية (اختيارية) التقنية اللاسلكية
موصل تسلسلي واحد ذو 6 سنون باللوحة الخلفية	IEEE 1394	
		الارتفاع
		العرض
		العمق
		الوزن
		493 مم (بوصة 19.40)
		198 مم (بوصة 7.79)
		528 مم (بوصة 20.78)
		20.01 كجم (44.11 رطل)

الذاكرة		محركات الأقراص	
الحد الأدنى	2 جيجا بايت	ثلاث حاويات لمحركات أقراص 3.5 بوصة لمحركات القرص الصلب SATA	يمكن الوصول إليها من الداخل
الحد الأقصى	24 جيجا بايت		
<p> <b>ملاحظة:</b> للحصول على إرشادات حول ترقية الذاكرة الخاصة بك، انظر دليل الخدمة على موقع دعم Dell على <a href="http://support.dell.com">support.dell.com</a>.</p>			
معلومات الكمبيوتر		الذاكرة	
الموصلات	سنة مأخذ توصيل DDR3 DIMM يمكن الوصول إليهما من الداخل	السعات	1 جيجا بايت و 2 جيجا بايت و 4 جيجا بايت (نظام تشغيل 32 بت)
Intel X58 + ICH10R	مجموعة رقائق النظام	السعات	1 جيجا بايت و 2 جيجا بايت وأكبر من 4 جيجا بايت (نظام تشغيل 64 بت)
اتصال نطاق عريض QPI	20 شق (16 شق بيانات، 4 شقوق CRC)	نوع الذاكرة	DDR3 DIMM سعة 1066 ميجا هرتز؛ وحدة ذاكرة غير ECC فقط
عرض ناقل DRAM	192 بت		
دعم RAID	RAID 0 (توزيع) RAID 1 (مزدوج)		
رقاقة النظام الأساسي للإدخال والإخراج (NVRAM)	16 ميجا بايت		

# المواصفات

## موديل الكمبيوتر

Studio XPS™ 435T/9000

يوفر هذا القسم المعلومات التي قد تحتاج إليها عند إعداد الكمبيوتر أو تحديث برامج التشغيل الخاصة به أو ترقية.

 **ملاحظة:** قد تختلف العروض حسب المنطقة. لمزيد من المعلومات حول تهيئة جهاز الكمبيوتر الخاص بك، انقر فوق **Start** (بدء)  ← **Help and Support** (التعليمات والدعم) وحدد الخيار لعرض معلومات حول الكمبيوتر الخاص بك.

## المعالج

النوع	Intel® Core™ i7
ذاكرة كاش L2	حتى 1 ميغا بايت
ذاكرة كاش L3	8 ميغا بايت

## محركات الأقراص

يمكن الوصول إليها من الخارج	حاويتا أقراص 5.25 بوصة لمحرك أقراص SATA DVD+/-RW Super Multi Drive أو متعدد الوظائف Blu-ray Disc™ أو محرك أقراص ضوئي Blu-ray Disc RW. حاويتان 3.5 بوصة لوحة Flexdock أو Bluetooth®
-----------------------------	---

## إذا كنت بحاجة إلى:

### انظر:

العثور على المعلومات الخاصة بأفضل ممارسات الأمان للكمبيوتر الخاص بك.  
مراجعة معلومات الضمان والبنود والشروط (الولايات المتحدة فقط) وإرشادات الأمان والمعلومات التنظيمية ومعلومات الهندسة البشرية واتفاقية ترخيص المستخدم

على [www.dell.com/regulatory\\_compliance](http://www.dell.com/regulatory_compliance)

الملصق أسفل غطاء لوحة حاوية الأقراص المرنة

العثور على رمز الخدمة/كود الخدمة السريعة — يجب أن تقوم باستخدام رمز الخدمة لتعريف الكمبيوتر الخاص بك على [support.dell.com](http://support.dell.com) أو للاتصال بالدعم الفني

موقع دعم Dell على [support.dell.com](http://support.dell.com)

العثور على برامج التشغيل والتنزيلات

الوصول إلى الدعم الفني وتعليمات المنتج

التحقق من حالة الطلب الخاص بك للقيام بعمليات شراء جديدة

العثور على حلول وإجابات للأسئلة الشائعة

العثور على المعلومات الخاصة بآخر التحديثات الخاصة

بالتغييرات الفنية على الكمبيوتر الخاص بك أو المادة المرجعية

الفنية المتقدمة للفنيين أو المستخدمين ذوي الخبرة

## العثور على المزيد من المعلومات والموارد

إذا كنت بحاجة إلى:

انظر:

إعادة تثبيت نظام التشغيل الخاص بك	قرص نظام التشغيل
العثور على رقم موديل الجهاز الخاص بك	الجانب الخلفي للكمبيوتر
تشغيل برنامج تشخيص للكمبيوتر الخاص بك وإعادة تثبيت برنامج نظام كمبيوتر سطح المكتب أو تحديث برامج تشغيل الكمبيوتر والملفات التمهيدية	قرص <i>Drivers and Utilities</i> (برامج التشغيل والأدوات المساعدة)
التعرف على المزيد حول نظام التشغيل الخاص بك وصيانة الأجهزة الطرفية ومصفوفة RAID والإنترنت وتقنية Bluetooth® وإعداد الشبكات والبريد الإلكتروني	ملاحظة: يمكنك أن تجد تحديثات لبرامج التشغيل والوثائق على موقع دعم Dell™ على <a href="http://support.dell.com">support.dell.com</a>
ترقية الكمبيوتر الخاص بك باستخدام ذاكرة جديدة أو إضافية أو محرك قرص صلب جديد	دليل <i>Dell Technology Guide</i> المتوفر على محرك القرص الصلب الخاص بك
إعادة تثبيت أو استبدال الجزء القديم أو التالف	دليل الخدمة على موقع دعم Dell على <a href="http://support.dell.com">support.dell.com</a>
	ملاحظة: في بعض الدول، قد يؤدي فتح أو استبدال الأجزاء في جهاز الكمبيوتر الخاص بك إلى إلغاء الضمان. تحقق من الضمان الخاص بك وسياسات الإرجاع قبل العمل داخل الكمبيوتر.

توفر Dell خيارات خدمة ودعم مختلفة تعتمد على الهاتف. يختلف توافر هذه الخيارات باختلاف الدولة والمنتج وقد لا تتوافر بعض الخدمات في منطقتك. للاتصال بـ Dell للوصول لقسم المبيعات أو الدعم الفني أو خدمة العملاء:

1. قم بزيارة [support.dell.com](http://support.dell.com).
2. قم بتحديد الدولة أو المنطقة الخاصة بك في القائمة المنسدلة **Choose A Country/Region** (اختر دولة/منطقة) في أسفل الصفحة.
3. انقر فوق **Contact Us** (الاتصال بنا) على الجانب الأيسر من الصفحة.
4. قم بتحديد الخدمة أو رابط الدعم الملائم وفقاً لحاجتك.
5. اختر وسيلة الاتصال بشركة Dell التي تناسبك.

انظر وثائق نظام التشغيل الخاص بك لتحديد محتويات ملفات بدء تشغيل الكمبيوتر. إذا كان الكمبيوتر متصلاً بطابعة، فقم بطباعة كل ملف. أو قم بتسجيل محتويات كل ملف قبل الاتصال بـ Dell.

- رسالة خطأ أو كود إشارة صوتية أو كود تشخيصي:
- وصف المشكلة وإجراءات استكشاف الأخطاء وإصلاحها التي قمت بتنفيذها:

## الاتصال بشركة Dell

للعلاء بالولايات المتحدة، اتصل على  
800-WWW-DELL (800-999-3355).

 **ملاحظة:** إذا لم يكن لديك اتصالاً نشطاً بالإنترنت، فيمكنك العثور على معلومات الاتصال على فاتورة الشراء الخاصة بك أو إيصال الشحن أو فاتورة الحساب أو بيان منتج Dell.

## قبل الاتصال

**ملاحظة:** قم بتجهيز Express Service Code (كود الخدمة السريعة) عند الاتصال. يساعد الرمز نظام هاتف الدعم المؤتمت من Dell على توجيه مكالمتك بشكل أكثر فعالية. قد يُطلب منك أيضاً تقديم رمز الخدمة Service Tag الخاص بك (الموجود على أسفل لوحة حاوية الأقراص المرنة).

تذكر أن تملأ قائمة تدقيق التشخيص التالية. إن أمكن، قم بتشغيل جهاز الكمبيوتر الخاص بك قبل الاتصال بشركة Dell طلباً للمساعدة واتصل من هاتف قريب من الجهاز. قد يُطلب منك كتابة بعض الأوامر على لوحة المفاتيح، ووضع معلومات مفصلة أثناء العمليات، أو محاولة اتخاذ خطوات أخرى لاستكشاف الأخطاء وإصلاحها، والتي لا يمكن إجراؤها إلا على الكمبيوتر ذاته. تأكد من إتاحة وثائق جهاز الكمبيوتر.

### قائمة تدقيق التشخيص

- الاسم:
- التاريخ:
- العنوان:
- رقم الهاتف:
- رمز الخدمة وكود الخدمة السريعة (موجودان على ملصق أسفل لوحة حاوية الأقراص المرنة):
- رقم تفويض إرجاع المواد (إذا كان قد زدك به فني الدعم في Dell):
- نظام التشغيل والإصدار:
- الأجهزة:
- بطاقات التمديد:
- هل أنت متصل بشبكة؟ نعم/لا
- الشبكة والإصدار ومحول الشبكة:
- البرامج والإصدارات:

5. قم بتعبئة الجهاز المراد إرجاعه في علبة التغليف الأصلية (أو ما يعادلها).

**ملاحظة:** أنت مسؤول عن تسديد مصاريف الشحن. أنت مسؤول أيضاً عن تأمين أي منتج يتم إرجاعه، كما أنك تتحمل مسؤولية فقدانه أثناء الشحن إلى Dell. لا يتم قبول حزم الدفع عند الاستلام (C.O.D.).

**ملاحظة:** يتم رفض أي من المرتجعات إذا لم تشتمل على أي من المتطلبات السابقة عند رصيف استلام Dell ويتم إرجاعها إليك.



## إرجاع عناصر للإصلاح في فترة الضمان أو للانتمان

قم بتجهيز جميع العناصر الجاري إرجاعها، سواء للإصلاح أو الانتمان، كما يلي:

**ملاحظة:** قبل أن تقوم بإرجاع المنتج إلى Dell، تأكد من إجراء نسخ احتياطي لأي بيانات على محرك القرص الصلب وعلى أي جهاز تخزين آخر في هذا المنتج. قم بإزالة كافة المعلومات السرية والخاصة والشخصية، وكذلك أي وسائط قابلة للإزالة، مثل الأقراص المدمجة وبطاقات PC Card. لا تتحمل Dell المسؤولية عن أي معلومات من معلوماتك السرية أو الخاصة أو الشخصية؛ أو البيانات المفقودة أو التالفة؛ أو الوسائط القابلة للإزالة التي تتعرض للتلف أو للفقد التي قد تكون موجودة في هذا المنتج الذي أرجعته.

1. اتصل بـ Dell للحصول على Return Material Authorization Number (رقم تفويض إرجاع المواد)، وقم بكتابته بوضوح على الصندوق من الخارج. للتعرف على رقم الهاتف الذي يمكنك الاتصال به من منطقتك، انظر "الاتصال بشركة Dell" في صفحة 53.
2. ضع في الصندوق نسخة من الفاتورة وخطاب يوضح سبب الإرجاع.
3. ضع نسخة من قائمة تدقيق التشخيص (انظر "قائمة تدقيق التشخيص" في صفحة 52)، توضح الاختبارات التي أجريتها وأية رسائل خطأ ظهرت عند استخدام Dell Diagnostics (انظر "Dell Diagnostics" في صفحة 36).
4. ضع أية ملحقات تخص العنصر (العناصر) الجاري إرجاعه (كابلات الطاقة والبرامج والموجهات وغيرها) إذا كان الإرجاع للانتمان.

## معلومات المنتج

إذا كنت في حاجة إلى معلومات حول المنتجات الإضافية المتاحة من Dell، أو إذا كنت ترغب في إرسال طلب، فقم بزيارة موقع ويب Dell على [www.dell.com](http://www.dell.com). للتعرف على رقم الهاتف الذي يمكنك الاتصال به من منطقتك أو للتحدث إلى مسؤول المبيعات، انظر "الاتصال بشركة Dell" في صفحة 53.

## خدمة حالة الطلب المؤتمتة

للتحقق من حالة أي من منتجات Dell التي قمت بطلبها، يمكنك الانتقال إلى [support.dell.com](http://support.dell.com)، أو يمكنك الاتصال بخدمة حالة الطلب المؤتمتة. تظهر رسالة مسجلة تُطالبك بالمعلومات اللازمة لتحديد مكان الطلب الخاص بك وتقديم تقرير بشأنه. للتعرف على رقم الهاتف الذي يمكنك الاتصال به من منطقتك، انظر "الاتصال بشركة Dell" في صفحة 53.

إذا كان لديك أية مشكلة بشأن طلبك، مثل أجزاء مفقودة أو أجزاء خطأ أو فاتورة غير صحيحة، فاتصل بشركة Dell للحصول على مساعدة العملاء. اجعل فاتورتك أو استمارة التغليف في متناول يدك عند الاتصال. للتعرف على رقم الهاتف الذي يمكنك الاتصال به من منطقتك، انظر "الاتصال بشركة Dell" في صفحة 53.

## الخدمات عبر الإنترنت

يمكنك التعرف على منتجات Dell والخدمات التي تقدمها على مواقع ويب التالية:

[www.dell.com](http://www.dell.com) •

[www.dell.com/ap](http://www.dell.com/ap) • (دول آسيا/المحيط الهادي فقط)

[www.dell.com/jp](http://www.dell.com/jp) • (اليابان فقط)

[www.euro.dell.com](http://www.euro.dell.com) • (أوروبا فقط)

[www.dell.com/la](http://www.dell.com/la) • (دول أمريكا اللاتينية والكاريبي)

[www.dell.ca](http://www.dell.ca) • (كندا فقط)

يمكنك الوصول إلى دعم Dell عبر مواقع ويب وعناوين البريد الإلكتروني التالية:

مواقع ويب الخاصة بدعم Dell

[support.dell.com](http://support.dell.com) •

[support.jp.dell.com](http://support.jp.dell.com) • (اليابان فقط)

[support.euro.dell.com](http://support.euro.dell.com) • (أوروبا فقط)

عناوين البريد الإلكتروني الخاصة بدعم Dell

[mobile\\_support@us.dell.com](mailto:mobile_support@us.dell.com) •

[support@us.dell.com](mailto:support@us.dell.com) •

[la-techsupport@dell.com](mailto:la-techsupport@dell.com) • (دول أمريكا

اللاتينية والكاريبي فقط)

[apsupport@dell.com](mailto:apsupport@dell.com) • (دول آسيا/المحيط الهادي فقط)

عناوين البريد الإلكتروني الخاصة بتسويق

ومبيعات Dell

[apmarketing@dell.com](mailto:apmarketing@dell.com) • (دول آسيا/المحيط

الهادي فقط)

[sales\\_canada@dell.com](mailto:sales_canada@dell.com) • (كندا فقط)

بروتوكول نقل الملفات مجهول (FTP)

[ftp.dell.com](http://ftp.dell.com) •

تسجيل الدخول كمستخدم: anonymous (مجهول)،

واستخدم عنوان البريد الإلكتروني الخاص بك ليكون كلمة السر الخاصة بك.

## DellConnect™

DellConnect هي عبارة عن أداة بسيطة للوصول عبر الإنترنت، تتيح لموظف الخدمة والدعم التابع لشركة Dell الوصول إلى الكمبيوتر الخاص بك من خلال اتصال واسع النطاق وتشخيص المشكلة التي يواجهها الكمبيوتر لديك وإصلاحها، وذلك كله تحت إشرافك. لمزيد من المعلومات، قم بزيارة الموقع [www.dell.com/dellconnect](http://www.dell.com/dellconnect)

## الدعم الفني وخدمة العملاء

تتوافر خدمة دعم Dell للإجابة عن استفساراتك حول أجهزة Dell. يستخدم فريق العمل بالدعم لدينا برامج تشخيصية على أجهزة الكمبيوتر لتوفير أجوبة سريعة ودقيقة.

للاتصال بخدمة دعم Dell، انظر "قبل الاتصال" في صفحة 52 ثم تعرف على معلومات الاتصال الخاصة بمنطقتك أو انتقل إلى [support.dell.com](http://support.dell.com)

## الحصول على التعليمات

**ملاحظة:** اتصل بدعم Dell من هاتف قريب من جهاز الكمبيوتر حتى يتمكن فريق الدعم من مساعدتك بأية إجراءات ضرورية.

**ملاحظة:** قد لا يتوفر نظام Express Service Code (كود الخدمة السريعة) من Dell في جميع الدول.

عند مطالبتك من قبل نظام هاتف Dell المؤتمت، قم بإدخال كود الخدمة السريعة لتوجيه المكالمات مباشرة إلى مسؤول الدعم المناسب. إذا لم يكن لديك كود الخدمة السريعة، فقم بفتح مجلد **Dell Accessories** (ملحقات Dell)، وانقر نقراً مزدوجاً فوق الرمز **Express Service Code** (كود الخدمة السريعة)، ثم اتبع التوجيهات.

**ملاحظة:** لا تكون بعض الخدمات التالية متاحة دائماً في جميع الأماكن خارج قارة أمريكا. اتصل بممثل Dell المحلي للحصول على معلومات حول توفر تلك الخدمات.

إذا كنت تواجه مشكلة تتعلق بجهاز الكمبيوتر لديك، فيمكنك إكمال الخطوات التالية لتشخيص واستكشاف المشكلة وإصلاحها:

1. انظر "حل المشاكل" في صفحة 26 للإطلاع على المعلومات والإجراءات التي تتعلق بالمشكلة التي يواجهها الكمبيوتر.
2. انظر "Dell Diagnostics" في صفحة 36 للإطلاع على الإجراءات الخاصة بكيفية تشغيل Dell Diagnostics.
3. قم بملء "قائمة تدقيق التشخيص" في صفحة 52.
4. استخدم مجموعة برامج Dell الشاملة للخدمات الفورية المتاحة على موقع دعم Dell ([support.dell.com](http://support.dell.com))، للحصول على تعليمات حول إجراءات التثبيت واستكشاف الأخطاء وإصلاحها. انظر "الخدمات عبر الإنترنت" في صفحة 48 للحصول على قائمة أكثر شمولاً لدعم Dell عبر الإنترنت.
5. إذا لم تؤدي الخطوات السابقة إلى حل المشكلة، انظر "الاتصال بشركة Dell" في صفحة 53.

**ملاحظة:** إذا انتظرت طويلاً وظهر شعار نظام التشغيل، فواصل الانتظار حتى ترى سطح مكتب Microsoft® Windows®، ثم أوقف تشغيل جهاز الكمبيوتر وأعد المحاولة.

**ملاحظة:** تعمل الخطوات التالية على تغيير تتابع التمهيد مرة واحدة فقط. في المرة التالية التي تقوم فيها بتشغيل الكمبيوتر، يتم تمهيده طبقاً للأجهزة المحددة في برنامج إعداد النظام.

6. عند ظهور قائمة أجهزة التمهيد، قم بتمييز **CD/DVD/CD-RW Drive** (محرك أقراص CD/DVD/CD-RW) واضغط على <Enter>.
  7. اضغط على أي مفتاح من أجل **Boot from CD-ROM** (التمهيد من القرص المضغوط).
- اتبع الإرشادات التي تظهر على الشاشة لإتمام عملية التثبيت.

## إعادة تثبيت Windows Vista®

يمكن أن تستغرق عملية إعادة التثبيت من ساعة إلى ساعتين حتى تكتمل. بعد إعادة تثبيت نظام التشغيل، يجب عليك أيضاً إعادة تثبيت برامج تشغيل الأجهزة وبرنامج الحماية من الفيروسات والبرامج الأخرى.

1. احفظ أية ملفات مفتوحة، ثم أغلقها، وقم بإنهاء أي برامج مفتوحة.
2. أدخل قرص نظام التشغيل.
3. انقر فوق **Exit** (إنهاء) عند ظهور رسالة **Install Windows** (تثبيت نظام Windows).
4. قم بإعادة تشغيل الكمبيوتر.
5. عند ظهور شعار **DELL**، اضغط على <F12> على الفور.

## إعادة تثبيت نظام التشغيل

## قبل البدء

إذا كنت تفكر في إعادة تثبيت نظام التشغيل® Microsoft Windows® لتصحيح مشكلة ما ببرامج تشغيل تم تثبيته حديثاً، فحاول أولاً استخدام أداة Windows Device Driver Rollback (استعادة برنامج تشغيل الجهاز من Windows). إذا لم يحل Device Driver Rollback (استعادة برنامج تشغيل الجهاز) المشكلة، فاستخدم System Restore (استعادة النظام) لإعادة نظام التشغيل إلى حالة التشغيل التي كان عليها قبل أن يتم تثبيت برنامج التشغيل الجديد للجهاز. انظر "استعادة النظام" في صفحة 40.

⚠ تنبيه: قبل القيام بالتثبيت، قم بإجراء نسخ احتياطي لجميع ملفات البيانات الموجودة على محرك القرص الصلب الأساسي. للقيام بالتهيئة التقليدية لمحرك القرص الصلب، يكون محرك القرص الصلب الأساسي هو أول محرك أقراص يكتشفه الكمبيوتر.

• لإعادة تثبيت Windows، تحتاج إلى العناصر التالية:

- قرص Dell Operating System (نظام تشغيل Dell)
- قرص Dell Drivers and Utilities (برامج التشغيل والأدوات المساعدة من Dell)

✍ **ملاحظة:** يحتوي قرص Dell Drivers and Utilities

(برامج التشغيل والأدوات المساعدة من Dell) على برامج التشغيل التي تم تثبيتها أثناء تجميع الكمبيوتر. استخدم قرص Dell Drivers and Utilities (برامج التشغيل والأدوات المساعدة من Dell) لتحميل أي برامج تشغيل مطلوبة. تبعاً للمنطقة التي طلبت فيها جهاز الكمبيوتر أو إذا طلبت القرص، قد لا يتم إرسال قرص Dell Drivers and Utilities وقرص نظام التشغيل Operating System مع الكمبيوتر الخاص بك.

ملاحظة: وفقاً للتهيئة التي قمت بها، قد تحتاج إلى تحديد **Dell Factory Tools** (أدوات مصنع Dell)، ثم **Dell Factory Image Restore** (استعادة نسخة المصنع الأصلية من Dell).

7. انقر فوق **Next** (التالي). تظهر شاشة **Confirm Data Deletion** (تأكيد حذف البيانات).

ملاحظة: إذا لم ترغب في المتابعة باستخدام **Factory Image Restore** (استعادة نسخة المصنع الأصلية)، فانقر فوق **Cancel** (إلغاء).

8. انقر فوق مربع الاختيار لتأكيد رغبتك في متابعة عملية إعادة تهيئة محرك القرص الصلب واستعادة برامج النظام إلى حالة المصنع، ثم انقر فوق **Next** (التالي).

تبدأ عملية الاستعادة وقد تستغرق خمس دقائق أو أكثر حتى تكتمل. تظهر رسالة عند استعادة نظام التشغيل والتطبيقات المثبتة في المصنع إلى إعدادات المصنع.

9. انقر فوق **Finish** (إنهاء) لإعادة تهيئة النظام.

## إجراء استعادة نسخة المصنع الأصلية من Dell

1. قم بتشغيل الكمبيوتر. عند ظهور شعار Dell، اضغط على <F8> عدة مرات للوصول إلى الإطار **Vista Advanced Boot Options** (خيارات التمهيد المتقدمة بنظام Vista).

ملاحظة: إذا انتظرت طويلاً وظهر شعار نظام التشغيل، فواصل الانتظار حتى ترى سطح مكتب Microsoft® Windows®، ثم أوقف تشغيل جهاز الكمبيوتر وأعد المحاولة.

2. حدد **Repair Your Computer** (إصلاح جهاز الكمبيوتر).

3. يظهر إطار **System Recovery Options** (خيارات استرداد النظام).

4. حدد تخطيط لوحة المفاتيح وانقر فوق **Next** (التالي).

5. للوصول إلى خيارات الاسترداد، قم بتسجيل الدخول كمستخدم محلي. للوصول إلى مطالبة الأوامر، اكتب **administrator** في حقل **User name** (اسم المستخدم)، ثم انقر فوق **OK** (موافق).

6. انقر فوق **Dell Factory Image Restore** (استعادة نسخة المصنع الأصلية من Dell) تظهر شاشة ترحيب **Dell Factory Image Restore** (استعادة نسخة المصنع الأصلية من Dell).



استخدم Dell Factory Image Restore (استعادة نسخة المصنع الأصلية من Dell) فقط كأخر وسيلة لاستعادة نظام التشغيل. تعمل هذه الخيارات على استعادة القرص الصلب إلى حالة التشغيل التي كان عليها عند قيامك بشراء الكمبيوتر. يتم حذف أية برامج أو ملفات تمت إضافتها بعد استلام الكمبيوتر — بما في ذلك ملفات البيانات — بشكل دائم من على محرك القرص الصلب. تتضمن ملفات البيانات المستندات وجداويل البيانات ورسائل البريد الإلكتروني والصور الرقمية وملفات الموسيقى وغير ذلك. إذا أمكن، فقم بإجراء نسخ احتياطي للبيانات قبل استخدام Factory Image Restore (استعادة نسخة المصنع الأصلية).

## استعادة نسخة المصنع الأصلية من Dell

تنبيه: يؤدي استخدام Dell Factory Image Restore (استعادة نسخة المصنع الأصلية من Dell) إلى حذف كافة البيانات الموجودة على محرك القرص الصلب بشكل دائم وإزالة أية برامج أو برامج تشغيل تم تثبيتها بعد استلام الكمبيوتر. قم بإجراء نسخ احتياطي للبيانات قبل استخدام هذه الخيارات، إن أمكن. استخدم Dell Factory Image Restore (استعادة نسخة المصنع الأصلية من Dell) فقط إذا لم تحل System Restore (استعادة النظام) مشكلة نظام التشغيل الخاص بك.

ملاحظة: قد لا تكون ميزة Dell Factory Image Restore (استعادة نسخة المصنع الأصلية من Dell) متاحة في بعض الدول أو على بعض أجهزة الكمبيوتر.

إذا لم تحل أداة استعادة النظام System Restore المشكلة، فيمكنك التراجع عن آخر عملية استعادة للنظام.

### التراجع عن آخر استعادة للنظام

 **ملاحظة:** قبل التراجع عن آخر استعادة للنظام، قم بحفظ وإغلاق أي ملفات مفتوحة، وإنهاء أي برامج مفتوحة. لا تقم بتبديل أو فتح أو حذف أية ملفات أو برامج حتى يتم الانتهاء من استعادة النظام.

1. انقر فوق **Start** (ابدأ) .

2. في مربع **Start Search** (بدء البحث)، اكتب

System Restore (استعادة النظام)، ثم اضغط على <Enter>.

3. انقر فوق **Undo my last restoration** (التراجع عن آخر استعادة) ثم انقر فوق **Next** (التالي).



تنبيه: قم بعمل نسخ احتياطية من ملفات البيانات الخاصة بك بشكل منتظم. لا يراقب خيار **System Restore** (استعادة النظام) ملفات البيانات الخاصة بك ولا يستردها.

 **ملاحظة:** يمكن تطبيق الإجراءات المذكورة في هذا المستند للعرض الافتراضي في Windows، لذلك قد لا تنطبق إذا قمت بضبط كمبيوتر Dell™ الخاص بك على عرض Windows Classic (Windows الكلاسيكي).

### بدء استعادة النظام

1. انقر فوق **Start** (ابدأ) .

2. في مربع **Start Search** (بدء البحث)، اكتب System Restore (استعادة النظام)، ثم اضغط على <Enter>.

 **ملاحظة:** قد يظهر إطار **User Account Control**

(التحكم بحساب المستخدم). إذا كنت مسؤول على الكمبيوتر، فانقر فوق **Continue** (متابعة)؛ وإلا فقم بالاتصال بالمسؤول الخاص بك لمتابعة الإجراء المطلوب.

3. انقر فوق **Next** (التالي) واتبع باقي المطالبات التي تظهر على الشاشة.

## استعادة نظام التشغيل

يمكنك استعادة نظام التشغيل الخاص بك بالطرق التالية:

- تعمل أداة **System Restore** (استعادة النظام) على استعادة الكمبيوتر إلى حالة تشغيل سابقة دون التأثير على ملفات البيانات. استخدم **System Restore** (استعادة النظام) كأول حل لاستعادة نظام التشغيل الخاص بك والاحتفاظ بملفات البيانات.

- يعمل **Dell Factory Image Restore** (استعادة نسخة المصنع الأصلية من Dell) على استعادة محرك القرص الصلب إلى حالة التشغيل التي كان عليها عند شرائك الكمبيوتر. يؤدي هذا الإجراء إلى حذف كافة البيانات الموجودة على محرك القرص الصلب بشكل دائم وإزالة أية برامج تم تثبيتها بعد استلام الكمبيوتر. استخدم **Dell Factory Image Restore** (استعادة نسخة المصنع الأصلية من Dell) فقط إذا لم تحل **System Restore** (استعادة النظام) مشكلة نظام التشغيل الخاص بك.

- إذا تسلمت قرص نظام التشغيل مع جهاز الكمبيوتر، فيمكنك استخدامه لاستعادة نظام التشغيل الخاص بك. ومع ذلك، يؤدي استخدام القرص المضغوط الخاص بنظام التشغيل إلى حذف كافة البيانات الموجودة على محرك القرص الصلب. استخدم القرص فقط إذا لم تنجح أداة **System Restore** (استعادة النظام) في مشكلة نظام التشغيل الخاص بك.

### استعادة النظام

- توفر أنظمة تشغيل **Windows** خيار **System Restore** (استعادة النظام) والذي يتيح لك استعادة جهاز الكمبيوتر إلى حالة التشغيل التي كان عليها من قبل (دون التأثير على ملفات البيانات)، وذلك إذا أدت أية تغييرات تم إجراؤها على الأجهزة أو البرامج أو إعدادات النظام الأخرى إلى ترك الكمبيوتر في حالة تشغيل غير مرغوب فيها. وسيكون من الممكن عكس كافة التغييرات التي سيقوم خيار **System Restore** (استعادة النظام) بتطبيقها على الكمبيوتر.

8. إذا واجهت مشكلة أثناء إجراء أحد الاختبارات، ستظهر رسالة تحمل رمز خطأ ووصف المشكلة. دوّن رمز الخطأ ووصف المشكلة، واتصل بشركة Dell (راجع "الاتصال بشركة Dell" في صفحة 53).

**ملاحظة:** ستجد رمز الخدمة الخاص بالكمبيوتر أعلى شاشة كل اختبار. يساعدك رمز الخدمة في تعريف الكمبيوتر الخاص بك عند الاتصال بشركة Dell.

9. عند انتهاء الاختبارات، أغلق شاشة الاختبار للعودة إلى الإطار **Choose An Option** (اختيار أحد الخيارات).

لإنهاء Dell Diagnostics ولإعادة تشغيل الكمبيوتر، انقر فوق **Exit** (إنهاء).

10. أخرج قرص *Drivers and Utilities* (برامج التشغيل والأدوات المساعدة).

**ملاحظة:** تعمل الخطوات التالية على تغيير تتابع التمهيد لمرة واحدة فقط. في المرة التالية التي تقوم فيها بتشغيل الكمبيوتر، يتم تمهيدك طبقاً للأجهزة المحددة في برنامج إعداد النظام.

3. عند ظهور قائمة أجهزة التمهيد، قم بتمييز **CD/DVD/CD-RW** واضغط على **<Enter>**.

4. حدد خيار **Boot from CD-ROM** (التمهيد من القرص المضغوط) من القائمة التي تظهر واضغط على **<Enter>**.

5. اكتب 1 لبدء قائمة القرص المضغوط واضغط على **<Enter>** للاستئناف.

6. حدد **Run the 32 Bit Dell Diagnostics** (تشغيل Dell Diagnostics 32 بت) من القائمة المرقمة. إذا ظهر في القائمة إصدارات متعددة، حدد الإصدار الذي يتناسب مع الكمبيوتر الخاص بك.

7. حدد الاختبار الذي ترغب في إجراءه.

**ملاحظة:** ستجد رقم Service Tag الخاص بالكمبيوتر أعلى شاشة كل اختبار. إذا اتصلت بـ Dell، فسيطلب منك مسؤول الدعم الفني تزويده برمز الخدمة الخاص بك.

6. عند انتهاء الاختبارات، أغلق شاشة الاختبار للعودة إلى الإطار **Choose An Option** (اختيار أحد الخيارات). لإنهاء Dell Diagnostics ولإعادة تشغيل الكمبيوتر، انقر فوق **Exit** (إنهاء).

## بدء تشغيل Dell Diagnostics من قرص والأدوات المساعدة Drivers and Utilities (برامج التشغيل

1. أدخل قرص *Drivers and Utilities* (برامج التشغيل والأدوات المساعدة).
2. أوقف تشغيل الكمبيوتر وأعد تشغيله مرة أخرى.

عند ظهور شعار DELL، اضغط على <F12> على الفور.

**ملاحظة:** إذا انتظرت طويلاً وظهر شعار نظام التشغيل، فواصل الانتظار حتى ترى سطح مكتب Microsoft® Windows®، ثم أوقف تشغيل جهاز الكمبيوتر وأعد المحاولة.

c. إذا كنت تعاني من مشاكل في الذاكرة، فاضغط على <y>، وإلا فاضغط على <n>.

سيتم عرض الرسالة التالية: "Booting Dell Diagnostic Utility Partition. Press any key to continue".  
(تشغيل قسم أداة التشخيص المساعدة Dell. اضغط على أي مفتاح للمتابعة).

d. اضغط على أي مفتاح للانتقال إلى الإطار **Choose An Option** (اختيار أحد الخيارات).

في حالة عدم تشغيل تقييم النظام قبل التمهيد *PSA*:

اضغط على أي مفتاح لبدء تشغيل Dell Diagnostics من قسم الأداة المساعدة للتشخيص الموجود على محرك القرص الصلب لديك وانتقل إلى الإطار **Choose An Option** (اختيار أحد الخيارات).

4. حدد الاختبار الذي ترغب في إجراءه.

5. إذا واجهت مشكلة أثناء إجراء أحد الاختبارات، ستظهر رسالة تحمل رمز خطأ ووصف المشكلة. دَوِّن رمز الخطأ ووصف المشكلة، وانظر "الاتصال بشركة Dell" في صفحة 53.

**ملاحظة:** إذا شاهدت رسالة تبين عدم العثور على قسم الأداة المساعدة للتشخيص، فقم بتشغيل Dell Diagnostics من قرص *Drivers and Utilities* (برامج التشغيل والأدوات المساعدة).

في حالة تشغيل تقييم النظام قبل التمهيد *PSA*:

a. يبدأ *PSA* في إجراء الاختبارات.

b. إذا اكتمل *PSA* بنجاح، فسيتم عرض الرسالة التالية:

No problems have been found  
with this system so far. Do  
you want to run the remaining  
memory tests? This will take  
about 30 minutes or more.

Do you want to continue?

(Recommended) . " (لم يتم العثور على أي مشكلة بهذا النظام حتى الآن. هل تريد إجراء بقية اختبارات الذاكرة؟ سيستغرق هذا حوالي 30 دقيقة أو أكثر. هل تريد المتابعة؟ (يوصى به)).

قم بتشغيل Dell Diagnostics من محرك القرص الصلب أو من قرص *Drivers and Utilities*.

## بدء تشغيل Dell Diagnostics من محرك القرص الصلب

يوجد Dell Diagnostics في قسم مخفي خاص بأداة التشخيص المساعدة على محرك القرص الصلب لديك.

**ملاحظة:** إذا لم يستطع الكمبيوتر الخاص بك عرض صورة الشاشة، فانظر "الاتصال بشركة Dell" في صفحة 53.

1. تأكد من أن الكمبيوتر موصل بمأخذ تيار كهربى يعمل بكفاءة.
2. قم بتشغيل (أو إعادة تشغيل) الكمبيوتر الخاص بك.
3. عند ظهور شعار DELL™، اضغط <F12> على الفور. حدد Diagnostics (تشخيصات) من قائمة التمهيد واضغط على <Enter>.

سيعمل هذا على تشغيل Pre-Boot System Assessment (PSA) (تقييم النظام قبل التمهيد) في بعض أجهزة الكمبيوتر.

**ملاحظة:** إذا انتظرت طويلاً وظهر شعار نظام التشغيل، فواصل الانتظار حتى ترى سطح مكتب Microsoft® Windows®، ثم أوقف تشغيل جهاز الكمبيوتر وأعد المحاولة.

## Dell Diagnostics

إذا واجهت مشكلة في الكمبيوتر الخاص بك، فقم بإجراء الفحوصات الموضحة في "مشاكل البرامج وعدم الاستجابة للأوامر" في صفحة 31 وقم بتشغيل Dell Diagnostics قبل الاتصال بشركة Dell للحصول على المساعدة الفنية.

يوصى بطباعة هذه الإجراءات قبل الشروع في الفحص.

 **ملاحظة:** يعمل Dell Diagnostics على أجهزة كمبيوتر Dell فقط.

 **ملاحظة:** القرص *Drivers and Utilities* (برامج التشغيل والأدوات المساعدة) اختياري وقد لا يرد مع جهاز الكمبيوتر الخاص بك.

انظر القسم الخاص بإعداد النظام في دليل الخدمة لمراجعة معلومات تهيئة الكمبيوتر الخاص بك والتأكد من أن الجهاز الذي ترغب في اختباره معروضاً في برنامج إعداد النظام ونشطاً.

## أداة استكشاف أخطاء الأجهزة وإصلاحها

إذا لم يتم اكتشاف أحد الأجهزة أثناء إعداد نظام التشغيل أو إذا تم اكتشافه ولكن تمت تهيئته بشكل غير صحيح، فيمكنك

استخدام **Hardware Troubleshooter** (أداة استكشاف أخطاء الأجهزة وإصلاحها) لحل عدم التوافق.

ليبدء تشغيل أداة استكشاف أخطاء الأجهزة وإصلاحها:

1. انقر فوق **Start** (ابدأ)  ← **Help and Support** (التعليمات والدعم).

2. اكتب `hardware troubleshooter` (أداة استكشاف أخطاء الأجهزة وإصلاحها) في حقل البحث واضغط على **<Enter>** لبدء البحث.

3. في نتائج البحث، حدد الخيار الذي يقدم أفضل وصفاً للمشكلة واتبع باقي خطوات استكشاف الأخطاء وإصلاحها.

**No timer tick interrupt (عدم وجود توقف لمؤشر المؤقت)** — من المحتمل وجود عطل في إحدى رقائق لوحة النظام أو وجود خلل في اللوحة الأم. انظر دليل الخدمة على موقع دعم Dell على [support.dell.com](http://support.dell.com) أو انظر "الاتصال بشركة Dell" في صفحة 53 للحصول على المساعدة.

**USB over current error (خطأ ارتفاع التيار في USB)** — قم بفصل جهاز USB. يحتاج جهاز USB الخاص بك إلى المزيد من الطاقة ليعمل بكفاءة. استخدم مصدر طاقة خارجي لتوصيل جهاز USB، أو إذا كان الجهاز يحتوي على كابلين USB، قم بتوصيل كليهما.

**NOTICE - Hard Drive SELF MONITORING SYSTEM has reported that a parameter has exceeded its normal operating range. Dell recommends that you back up your data regularly. A parameter out of range may or may not indicate a potential hard drive problem (إشعار - أظهر نظام المراقبة الذاتي للقرص الصلب أن أحد المعاملات قد تجاوز معدل التشغيل الطبيعي له، توصي Dell بأن تقوم بإجراء نسخ احتياطي لبياناتك بشكل منتظم. فقد يشير المعامل الذي تجاوز نطاق تشغيله أو لا يشير إلى وجود مشكلة محتملة في محرك القرص الصلب) — خطأ في S.M.A.R.T، من الممكن وجود عطل في محرك القرص الصلب. من الممكن تمكين هذه الميزة أو تعطيلها في برنامج إعداد BIOS. انظر "الاتصال بشركة Dell" في صفحة 53 للحصول على المساعدة.**

**Hard-disk drive failure (خلل في محرك القرص الصلب)** — احتمال حدوث خلل في محرك القرص الصلب أثناء اختبار تمهيد محرك القرص الصلب HDD POST. انظر "الاتصال بشركة Dell" في صفحة 53 للحصول على المساعدة.

**Hard-disk drive read failure (خلل في قراءة محرك القرص الصلب)** — احتمال حدوث خلل في محرك القرص الصلب أثناء اختبار تمهيد محرك القرص الصلب HDD. انظر "الاتصال بشركة Dell" في صفحة 53 للحصول على المساعدة.

**Keyboard failure (خلل في لوحة المفاتيح)** — استبدل لوحة المفاتيح أو افحص الكابل للتأكد من توصيله بإحكام.

**No boot device available (لا يوجد جهاز تمهيد متاح)** — لا يوجد قسم قابل للتمهيد على محرك القرص الصلب أو أن كابل محرك القرص الصلب غير مثبت بإحكام أو لا يوجد جهاز قابل للتمهيد.

- إذا كان محرك القرص الصلب هو جهاز التمهيد الخاص بك، فتأكد من توصيل الكابلات ومن تركيب محرك القرص وتثبيته بشكل صحيح وتقسيمه كجهاز تمهيد.
- ادخل إلى إعداد النظام وتأكد أن معلومات تتابع التمهيد صحيحة. انظر دليل الخدمة على موقع دعم Dell على [support.dell.com](http://support.dell.com).



**Alert! Previous attempts at booting this system have failed at checkpoint [nnnn]. For help in resolving this problem, please note this checkpoint and contact Dell Technical Support (تنبيه! فشل المحاولات السابقة لتمهيد هذا النظام عند نقطة المراجعة [nnnn]، للمساعدة على حل هذه المشكلة، الرجاء ملاحظة نقطة المراجعة هذه والاتصال بالدعم الفني لشركة Dell) — فشل الكمبيوتر في استكمال إجراءات التمهيد ثلاث مرات متتابة بسبب نفس الخطأ (انظر "الاتصال بشركة Dell" في صفحة 53 للحصول على المساعدة).**

**CMOS checksum error (خطأ في المجموع الاختباري لـ CMOS) —** خلل محتمل في اللوحة الأم أو انخفاض طاقة بطارية ساعة الوقت الحقيقي RTC. يلزم استبدال البطارية. انظر دليل الخدمة على موقع دعم Dell على [support.dell.com](http://support.dell.com) أو انظر "الاتصال بشركة Dell" في صفحة 53 للحصول على المساعدة.

**CPU fan failure (عطل في مروحة وحدة المعالجة المركزية) —** تعطلت مروحة وحدة المعالجة المركزية. يلزم استبدال مروحة وحدة المعالجة المركزية CPU. انظر دليل الخدمة على موقع دعم Dell على [support.dell.com](http://support.dell.com).

## About Your System

(حول النظام الخاص بك) System Documentation (وثائق النظام) و Warrant Information (معلومات الضمان) و System Information (معلومات النظام) و Upgrades & Accessories (التحديثات والملحقات)



للمزيد من المعلومات حول **Dell Support Center** (مركز دعم Dell) وأدوات الدعم المتاحة أنقر فوق علامة التبويب **Services** (خدمات) على [support.dell.com](http://support.dell.com).

## رسائل النظام

إذا كان هناك مشكلة أو خلل بالكمبيوتر الخاص بك، فقد يقوم بعرض إحدى رسائل النظام التي ستساعدك على تحديد سبب المشكلة والإجراء اللازم لحل المشكلة.

**ملاحظة:** إذا لم تكن الرسالة التي تلقيتها مدرجة في الأمثلة التالية، فانظر الوثائق الخاصة بنظام التشغيل أو البرنامج الذي كان قيد التشغيل عند ظهور الرسالة.

# استخدام أدوات الدعم

## مركز دعم Dell

يساعدك **Dell Support Center** (مركز دعم Dell) في العثور على ما تحتاجه من خدمة ودعم ومعلومات خاصة بالنظام.

لتشغيل التطبيق، انقر فوق الرمز  في شريط المهام.

تعرض الصفحة الرئيسية لمركز الدعم **Dell Support Center** رقم موديل الكمبيوتر ورمز الخدمة وكود الخدمة السريعة ومعلومات الاتصال الخاصة بالخدمة. كما توفر الصفحة الرئيسية أيضًا ارتباطات للوصول إلى:

### Self Help (التعليمات الذاتية)

(Troubleshooting) استكشاف الأخطاء وإصلاحها) Security (الأمان) و  
System Performance (أداء النظام) و  
Network/Internet (الشبكة/الإنترنت) و  
Backup/Recovery (نسخة احتياطية/الاسترداد) ونظام التشغيل (Windows)



**Alerts** (التنبيهات) (تنبيهات الدعم الفني الخاصة بالكمبيوتر)



### Assistance from Dell

(المساعدة من Dell) Technical Support with DellConnect™ (الدعم الفني باستخدام DellConnect™) و  
Customer Service (خدمة العملاء) و  
Training and Tutorials (التدريب والبرامج التعليمية) و  
How-To Help with Dell on Call (كيفية الحصول على التعليمات من خلال المساعدة الفورية من Dell) و  
Online Scan with PC CheckUp (الفحص عبر الإنترنت باستخدام PC CheckUp)



- انظر وثائق البرنامج أو اتصل بالجهة المصنعة للبرنامج، للحصول على المعلومات الخاصة باستكشاف الأخطاء وإصلاحها:

– تأكد من توافق البرنامج مع نظام التشغيل المثبت على الكمبيوتر.

– تأكد من إيفاء الكمبيوتر الخاص بك بالحد الأدنى من متطلبات الأجهزة اللازمة لتشغيل البرنامج. راجع وثائق البرنامج للحصول على المعلومات.

– تأكد من تثبيت البرنامج وتهيئته بشكل صحيح.

– تحقق من عدم تعارض برامج تشغيل الأجهزة مع البرنامج.

– إذا لزم الأمر، قم بإلغاء تثبيت البرنامج ثم إعادة تثبيته مرة أخرى.

في حالة وجود برنامج مصمم لنظام تشغيل  
Microsoft® Windows® سابق —

قم بتشغيل **Program Compatibility Wizard** (معالج توافق البرامج). يقوم **Program Compatibility Wizard** (معالج توافق البرامج) بتهيئة أي برنامج حتى يعمل في بيئة مماثلة لبيئات أنظمة التشغيل الأخرى غير Windows Vista.

1. انقر فوق **Start** (ابدأ)  ← **Control Panel** (لوحة التحكم) ← **Programs** (برامج) ← **Use an older program with this version of Windows** (استخدم برنامجًا أقدم مع هذا الإصدار من Windows).

2. في شاشة **welcome** (الترحيب)، انقر فوق **Next** (التالي).  
3. اتبع الإرشادات الموضحة على الشاشة.

إذا واجهت مشاكل مع برامج أخرى —

- قم بإجراء نسخ احتياطي لملفاتك على الفور.
- استخدم برنامجًا لمكافحة الفيروسات لفحص محرك القرص الصلب أو الأقراص المضغوطة.
- قم بحفظ وإغلاق أية ملفات أو برامج مفتوحة وأوقف تشغيل الكمبيوتر من قائمة **Start** (ابدأ) .

إذا تعطل أحد البرامج بشكل متكرر — قم بمراجعة وثائق البرنامج. إذا لزم الأمر، فقم بإلغاء تثبيت البرنامج وإعادة تثبيته مرة أخرى.

 **ملاحظة:** عادةً ما يشتمل البرنامج على إرشادات للتثبيت في الوثائق الخاصة به أو على قرص مضغوط.

إذا توقف الكمبيوتر عن الاستجابة أو ظهرت شاشة زرقاء ثابتة —

 **تنبيه:** قد تفقد البيانات إذا لم تتمكن من إيقاف تشغيل نظام التشغيل.

إذا لم تستطع الحصول على استجابة بالضغط على مفتاح ضمن لوحة المفاتيح أو تحريك الماوس، فاضغط مع الاستمرار على زر الطاقة من 8 إلى 10 ثوانٍ على الأقل حتى يتوقف الكمبيوتر عن العمل. ثم أعد تشغيل الكمبيوتر.

## مشاكل البرامج وعدم الاستجابة للأوامر

إذا تعذر بدء تشغيل الكمبيوتر — تأكد من اتصال كابل الطاقة بإحكام بالكمبيوتر وبمأخذ التيار الكهربائي.

إذا توقف أحد البرامج عن الاستجابة — قم بإنهاء البرنامج:

1. اضغط على **<Ctrl><Shift><Esc>** معًا في نفس الوقت.
2. انقر فوق **Applications** (تطبيقات).
3. انقر فوق البرنامج الذي لم يعد يستجيب.
4. انقر فوق **End Task** (إنهاء المهمة).

## مشاكل الذاكرة

إذا تلقيت رسالة تشير إلى وجود ذاكرة غير كافية —

- قم بحفظ وإغلاق أية ملفات مفتوحة وإنهاء أية برامج مفتوحة لا تستخدمها، وذلك لترى هل عالج هذا الإجراء المشكلة أم لا.
- راجع وثائق البرامج لمعرفة متطلبات الحد الأدنى من الذاكرة. إذا لزم الأمر، فقم بتثبيت ذاكرة إضافية (انظر دليل الخدمة على موقع دعم Dell على [support.dell.com](http://support.dell.com)).
- أعد تثبيت وحدات الذاكرة (انظر دليل الخدمة على موقع دعم Dell على [support.dell.com](http://support.dell.com) لضمان اتصال الكمبيوتر الخاص بك بالذاكرة بنجاح).

إذا واجهت أية مشاكل أخرى بالذاكرة —

- تأكد من إتباعك لإرشادات تركيب الذاكرة (انظر دليل الخدمة على موقع دعم Dell على [support.dell.com](http://support.dell.com)).
- تحقق من توافق وحدة الذاكرة مع الكمبيوتر الخاص بك. يدعم الكمبيوتر الخاص بك الذاكرة من نوع DDR3.
- للحصول على المزيد من المعلومات حول أنواع الذاكرة التي يدعمها الكمبيوتر، انظر "المواصفات" في صفحة 56.
- قم بتشغيل Dell Diagnostics (انظر "Dell Diagnostics" في صفحة 36).
- أعد تثبيت وحدات الذاكرة (انظر دليل الخدمة على موقع دعم Dell على [support.dell.com](http://support.dell.com) لضمان اتصال الكمبيوتر الخاص بك بالذاكرة بنجاح).

إذا واجهت تداخلاً يعيق الاستقبال على الكمبيوتر الخاص بك —  
تتسبب إشارة غير مرغوبة في إنشاء تداخل من خلال مقاطعة أو  
حجب الإشارات الأخرى. بعض الأسباب المحتملة للتداخل هي:

- كابلات تمديد الطاقة ولوحة المفاتيح والماوس.
- اتصال العديد من الأجهزة بشريحة طاقة واحدة.
- اتصال العديد من شرائح الطاقة بنفس المأخذ الكهربائي.

إذا استمرت المشكلة، فاتصل بشركة Dell (انظر "الاتصال  
بشركة Dell" في صفحة 53).

**في حالة إضاءة مصباح الطاقة بضوء أبيض ثابت مع عدم  
استجابة الكمبيوتر —** قد تكون الشاشة غير متصلة أو لم يتم  
تشغيلها. تأكد من توصيل الشاشة بشكل صحيح، ثم قم بإيقاف  
تشغيلها وإعادة تشغيلها مرة أخرى.

**في حالة وميض مصباح الطاقة بضوء أبيض —** الكمبيوتر  
في حالة Sleep (سكون). اضغط على أي مفتاح على لوحة  
المفاتيح أو قم بتحريك الماوس أو أحد الأصابع على لوحة  
اللمس أو اضغط على زر الطاقة لاستئناف التشغيل العادي.

**في حالة إضاءة مصباح الطاقة بضوء كهربائي ثابت —** قد  
تكون هناك مشكلة في لوحة النظام أو إمداد الطاقة. للحصول  
على المساعدة اتصل بشركة Dell، (انظر "الاتصال بشركة  
Dell" في صفحة 53).

**في حالة وميض مصباح الطاقة بضوء كهربائي —** قد تكون  
هناك مشكلة في لوحة النظام. للحصول على المساعدة اتصل  
بشركة Dell، (انظر "الاتصال بشركة Dell" في صفحة 53).

## الاتصالات السلوكية

في حالة فقد الاتصال بالشبكة — الكابل غير ثابت أو تالف.

• تحقق من الكابل للتأكد من أنه متصل وغير تالف.

يُتيح لك كل من مصباحي سلامة الاتصال ونشاط الشبكة الموجودين على موصل الشبكة المدمج إمكانية التحقق من أن اتصالاتك يعمل بكفاءة، كما يوفر معلومات عن الحالة:

• لا يوجد نشاط — كل من مصباحي سلامة الاتصال ونشاط الشبكة مطفأين.

• 10 ميغا بت/ثانية — يكون مصباح سلامة الاتصال مطفأً مع وميض مصباح نشاط الشبكة باللون الأصفر.

• 100 ميغا بت/ثانية — يضيء مصباح سلامة الاتصال باللون الأخضر مع وميض مصباح نشاط الشبكة باللون الأصفر.

• 1000 ميغا بت/ثانية — يضيء مصباح سلامة الاتصال باللون البرتقالي مع وميض مصباح نشاط الشبكة باللون الأصفر.

📌 **ملاحظة:** يُستخدم مصباح سلامة الاتصال الموجود على موصل الشبكة في اتصال الكابل السلبي فقط. لا يوفر مصباح سلامة الاتصال حالة الاتصالات اللاسلكية.

## مشاكل الطاقة

إذا كان مصباح الطاقة مطفأً — قد يكون الكمبيوتر متوقف عن التشغيل أو لا يستقبل الطاقة.

• أعد تثبيت كابل الطاقة بكل من موصل الطاقة الموجود على الكمبيوتر ومأخذ التيار الكهربائي.

• إذا كان الكمبيوتر متصلاً بشريحة طاقة، فتأكد من توصيل شريحة الطاقة بمأخذ تيار كهربائي ومن تشغيلها. وتجنب أيضاً استخدام أجهزة حماية الطاقة وشرائح الطاقة وكابلات تمديد الطاقة للتحقق من تشغيل الكمبيوتر بشكل صحيح.

• تأكد من عمل مأخذ التيار الكهربائي وذلك باختباره بجهاز آخر، على سبيل المثال أحد المصابيح.

• تأكد من أن مصباح إمداد الطاقة الموجود على الجانب الخلفي من الكمبيوتر مضيئاً. إذا كان المصباح مطفأً، فمن المحتمل وجود مشكلة بإمداد الطاقة أو بكابل الطاقة.

## مشاكل الشبكة

### الاتصالات اللاسلكية

في حالة فقد الاتصال بالشبكة — جهاز التوجيه اللاسلكي مطلقاً أو تم تعطيل الاتصال اللاسلكي على الكمبيوتر.

- تحقق من جهاز التوجيه اللاسلكي للتأكد من أنه قيد التشغيل ومن أنه متصل بمصدر البيانات الخاص بك (مودم الكابل أو لوحة وصل الشبكة).
- أعد تأسيس الاتصال بجهاز التوجيه اللاسلكي:

a. احفظ أية ملفات مفتوحة، ثم أغلقها، وقم بإنهاء أية برامج مفتوحة.

b. انقر فوق **Start** (ابدأ)  ← **Connect To** (اتصال بـ).

c. اتبع الإرشادات التي تظهر على الشاشة لإتمام عملية الإعداد.

• قم بتنصيب وحدات ذاكرة من نفس النوع في الكمبيوتر، إذا توفر ذلك.

• إذا استمرت المشكلة، فاتصل بشركة Dell (انظر "الاتصال بشركة Dell" في صفحة 53).

ثلاث إشارات صوتية — احتمال وجود خلل في اللوحة الأم اتصل بشركة Dell (انظر "الاتصال بشركة Dell" في صفحة 53).

أربع إشارات صوتية — عطل في القراءة/الكتابة لذاكرة الوصول العشوائي RAM

• تأكد من عدم وجود متطلبات تركيب خاصة لوحدة الذاكرة/ موصل الذاكرة (انظر دليل الخدمة على موقع دعم Dell على الإنترنت على [support.dell.com](http://support.dell.com)).

• تحقق من أن وحدات الذاكرة التي تثبتها متوافقة مع الكمبيوتر. إذا استمرت المشكلة، فاتصل بشركة Dell (انظر "الاتصال بشركة Dell" في صفحة 53).

خمس إشارات صوتية — عطل في ساعة الوقت الحقيقي أعد تركيب البطارية.

ست إشارات صوتية — عطل في اختبار BIOS للفيديو اتصل بشركة Dell (انظر "الاتصال بشركة Dell" في صفحة 53).



## حل المشاكل

### أكواد الإشارة الصوتية

قد يصدر الكمبيوتر سلسلة من الإشارات الصوتية أثناء بدء التشغيل إذا تعذر على الشاشة عرض الأخطاء أو المشكلات. تساعدك أكواد الإشارة الصوتية المتكررة التالية على استكشاف مشاكل الكمبيوتر الخاص بك وإصلاحها:

 **ملاحظة:** لاستبدال الأجزاء، انظر دليل الخدمة على موقع دعم Dell على الإنترنت على [support.dell.com](http://support.dell.com).

إشارة صوتية واحدة — خلل في المجموع الاختباري لـ *BIOS ROM*؛ احتمال حدوث عطل في اللوحة الأم  
اتصل بشركة Dell (انظر "الاتصال بشركة Dell" في صفحة 53).

إشارتان صوتيتان — لم يتم اكتشاف ذاكرة *RAM*

- قم بإزالة وحدات الذاكرة، ثم أعد تثبيت وحدة واحدة وأعد تشغيل الكمبيوتر. إذا بدأ الكمبيوتر في العمل بشكل عادي، فأعد تركيب وحدة إضافية. تابع حتى تعرف الوحدة التي بها العطل أو حتى تعيد تثبيت كافة الوحدات بدون خطأ.

يوفر هذا القسم معلومات عن استكشاف الأخطاء وإصلاحها للكمبيوتر الخاص بك. إذا لم تستطع حل مشكلتك باستخدام التوجيهات التالية، فانظر "استخدام أدوات الدعم" في صفحة 33 أو "الاتصال بشركة Dell" في صفحة 53.

 **تحذير:** لا يجب أن يقوم أي شخص سوى فني الخدمة المدرب بإزالة غطاء الكمبيوتر. انظر دليل الخدمة على موقع دعم Dell على الإنترنت على [support.dell.com](http://support.dell.com) للتعرف على الإرشادات المتقدمة للخدمة واستكشاف الأخطاء وإصلاحها.

 **تحذير:** قبل العمل داخل جهاز الكمبيوتر، قم بقراءة معلومات الأمان الواردة مع الكمبيوتر. للمزيد من المعلومات حول أفضل ممارسات الأمان، انظر الصفحة الرئيسية للتوافق التنظيمي على [www.dell.com/regulatory\\_compliance](http://www.dell.com/regulatory_compliance)

## Dell Dock

إن Dell Dock هو عبارة عن مجموعة من الرموز التي توفر وصولاً سهلاً إلى التطبيقات والملفات والمجلدات التي يتم استخدامها بشكل متكرر. يمكنك تخصيص مجموعة Dock عن طريق:

- تغيير لون وموقع مجموعة Dock
- تغيير سلوك الرموز

- إضافة أو إزالة رموز
- تجميع الرموز ذات الصلة في فئات



### إزالة فئة أو رمز

1. انقر بزر الماوس الأيمن فوق الفئة أو الرمز الموجود على مجموعة Dock، ثم انقر فوق **Delete shortcut** (حذف اختصار) أو **Delete category** (حذف فئة).
2. اتبع الإرشادات الموضحة على الشاشة.

### تخصيص مجموعة Dock

1. انقر بزر الماوس الأيمن فوق مجموعة Dock، ثم انقر فوق **Advanced Setting ...** (إعداد متقدم...).
2. اختر الخيار المطلوب لتخصيص مجموعة Dock.

### إضافة فئة

1. انقر بزر الماوس الأيمن فوق Dock، ثم انقر فوق **Add** (إضافة) ← **Category** (فئة). يتم عرض الإطار **Add/Edit Category** (إضافة/تحرير فئة).
2. أدخل عنواناً للفئة في الحقل **Title** (العنوان).

3. حدد رمزاً للفئة من مربع **Select an image**: (تحديد صورة:).
4. انقر فوق **Save** (حفظ).

### إضافة رمز

قم بسحب وإفلات الرمز إلى مجموعة Dock أو إحدى الفئات.

## نقل المعلومات إلى كمبيوتر جديد

 **ملاحظة:** يمكن تطبيق الخطوات التالية للعرض الافتراضي في Windows، لذلك قد لا تنطبق إذا قمت بضبط كمبيوتر Dell™ على عرض Windows Classic (Windows الكلاسيكي).

1. انقر فوق **Start** (ابدأ)  ← **Control Panel** (لوحة التحكم) ← **System and Maintenance** (النظام والصيانة) ← **Welcome Center** (مركز الترحيب) ← **Transfer files and settings** (نقل الملفات والإعدادات). في حالة ظهور الإطار **User Account Control** (التحكم بحساب المستخدم)، انقر فوق **Continue** (متابعة).

2. اتبع الإرشادات في معالج **Windows Easy Transfer** (النقل السهل في Windows).

## إجراء نسخ احتياطي للبيانات

يوصى القيام بإجراء نسخ احتياطي للملفات والمجلدات الموجودة على الكمبيوتر بشكل دوري. لإجراء نسخ احتياطي للملفات:

1. انقر فوق **Start** (ابدأ)  ← **Control Panel** (لوحة التحكم) ← **System and Maintenance** (النظام والصيانة) ← **Back Up and Restore Center** (مركز النسخ الاحتياطي والاستعادة) ← **Back up files** (إجراء نسخ احتياطي للملفات). في حالة ظهور الإطار **User Account Control** (التحكم بحساب المستخدم)، انقر فوق **Continue** (متابعة).
-  **ملاحظة:** توفر بعض إصدارات Windows Vista خياراً لإجراء نسخ احتياطي للكمبيوتر لديك.
2. اتبع الإرشادات في معالج **Back Up Files** (إجراء نسخ احتياطي للملفات).

- **Balanced** (متوازن) — يوفر خيار الطاقة هذا أداء كامل عندما تحتاج إلى ذلك ويوفر الطاقة أثناء فترات عدم النشاط.
- **Power saver** (موفر الطاقة) — خيار الطاقة هذا يوفر الطاقة التي يستخدمها الكمبيوتر الخاص بك من خلال تخفيض أداء النظام لإطالة عمر الكمبيوتر ومن خلال تقليل كمية الطاقة التي يستهلكها الكمبيوتر خلال عمره الافتراضي.
- **High performance** (الأداء العالي) — يوفر خيار الطاقة هذا أعلى مستوى لأداء النظام على الكمبيوتر من خلال تكييف سرعة المعالج وفقاً لنشاطك وتحقيق الحد الأقصى لأداء النظام.

## تخصيص سطح المكتب

يمكنك تخصيص سطح المكتب لتغيير المظهر والدقة وخلفية الشاشة وشاشة التوقف وما شابه ذلك عن طريق الوصول إلى إطار **Personalize appearance and sounds** (تخصيص المظهر والأصوات).

للوصول إلى إطار خصائص العرض:

1. انقر بزر الماوس الأيمن فوق مساحة مفتوحة على سطح المكتب.

2. انقر فوق **Personalize** (تخصيص)، لفتح إطار

**Personalize appearance and sounds** (تخصيص المظهر والأصوات) وتعرف على المزيد حول خيارات التخصيص.

## تخصيص إعدادات الطاقة

يمكنك استخدام خيارات الطاقة الموجودة في نظام التشغيل لتكوين إعدادات الطاقة على جهاز الكمبيوتر. يوفر نظام التشغيل Windows Vista® الخيارات التالية:

## مزايا البرامج

 **ملاحظة:** للمزيد من المعلومات عن المزايا الموضحة في هذا القسم، انظر دليل *Dell Technology Guide* الموجود على محرك القرص الصلب أو على موقع دعم Dell على الإنترنت على [support.dell.com](http://support.dell.com).

## الإنتاجية والاتصال

يمكنك استخدام الكمبيوتر الخاص بك لإنشاء عروض تقديمية ونشرات وبطاقات تهنئة ودعاية مطبوعة وجداول بيانات. كما يمكنك أيضاً تحرير وعرض الصور الفوتوغرافية والصور الرقمية. تحقق من طلب الشراء الخاص بك لمعرفة البرامج المثبتة على الكمبيوتر.

بعد الاتصال بالإنترنت، يمكنك الوصول إلى مواقع ويب وإعداد حساب بريد إلكتروني وتحميل وتنزيل الملفات وغير ذلك.

## الترفيه والوسائط المتعددة

يمكنك استخدام الكمبيوتر لمشاهدة ملفات الفيديو وممارسة الألعاب وإنشاء الأقراص المضغوطة الخاصة بك والاستماع إلى الموسيقى ومحطات الراديو. قد يدعم محرك الأقراص الضوئية لديك تنسيقات وسائط أقراص متعددة بما يتضمن الأقراص المضغوطة وأقراص Blu-ray (إذا تم تحديد هذا الملحق الاختياري عند الشراء) وأقراص DVD.

يمكنك تنزيل أو نسخ الصور وملفات الفيديو من الأجهزة المحمولة، مثل الكاميرات الرقمية والهواتف المحمولة. تتيح لك تطبيقات البرامج الاختيارية إمكانية تنظيم وإنشاء ملفات الموسيقى والفيديو التي يمكن تسجيلها إلى أقراص أو حفظها على منتجات محمولة، مثل مشغلات MP3 وأجهزة الترفيه المحمولة أو تشغيلها وعرضها مباشرة على الأجهزة المتصلة، مثل أجهزة التلفزيون وأجهزة الإسقاط الضوئي وأجهزة المسرح المنزلي.

10  موصل eSATA — للتوصيل بأجهزة التخزين SATA الخارجية.

11  موصل S/PDIF — للتوصيل بمقويات صوت أو أجهزة تلفزيون للحصول على صوت رقمي من خلال كابلات رقمية ضوئية. يعمل هذا التنسيق على نقل إشارة الصوت بدون المرور بعملية التحويل التناظري للصوت.

5  الموصل المركزي/موصل مضخم الصوت — للتوصيل بمضخم صوت.

6  موصل صوت مجسم جانبي يسار/يمين — للتوصيل بمكبرات صوت بصوت مجسم. في أجهزة الكمبيوتر المزودة ببطاقة صوت، استخدم الموصل الموجود بالبطاقة.

7  موصل الميكروفون — لتوصيل ميكروفون للتسجيل الصوتي أو إدخال الصوت في برنامج صوتي أو هاتفي.

في أجهزة الكمبيوتر المزودة ببطاقة صوت، استخدم الموصل الموجود بالبطاقة.

8  موصل خرج أمامي يمين/يسار — للتوصيل بسماعات الرأس ومكبرات الصوت المزودة بمكبرات مدمجة. في أجهزة الكمبيوتر المزودة ببطاقة صوت، استخدم الموصل الموجود بالبطاقة.

9  موصلات USB 2.0 (4) — للتوصيل بأجهزة USB، مثل ماوس أو لوحة مفاتيح أو طابعة أو محرك أقراص خارجي أو مشغل MP3.

## موصلات اللوحة الخلفية

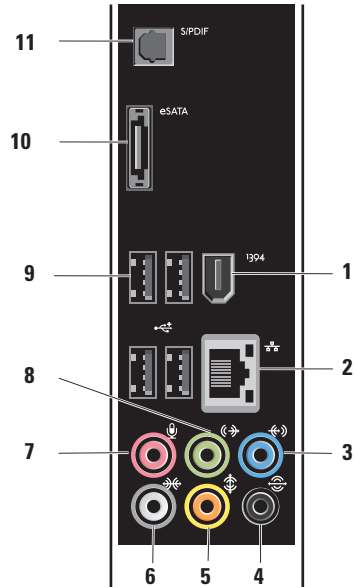

1 **1394 موصل IEEE 1394** — للتوصيل بأجهزة وسائط متعددة تسلسلية عالية السرعة، مثل كاميرات الفيديو الرقمية.

2 **موصل ومصباح الشبكة** — لتوصيل الكمبيوتر بشبكة أو جهاز اتصال واسع النطاق. يومض مصباح نشاط الشبكة عند نقل الكمبيوتر للبيانات أو استلامه لها. يمكن أن تجعل الحركة الكبيرة لنقل البيانات بالشبكة هذا المصباح يبدو وكأنه في حالة "إضاءة" مستمرة.

3 **موصل الإدخال** — للتوصيل بجهاز تسجيل أو تشغيل، مثل ميكروفون أو مشغل كاسيت أو مشغل أقراص مضغوطة أو جهاز فيديو كاسيت VCR.

4 **موصل صوت مجسم خلفي يسار/يمين** — للتوصيل بمكبرات صوت بقدرة قنوات متعددة.

## مزايا المنظر من الخلف

- 1 منفذ كابل الحماية** — يتم توصيله بقفل خاص بكابل حماية ليستخدم كجهاز لمنع السرقة.
- 2 ملاحظة:** قبل شراء قفل، تأكد من أنه متوافق للعمل مع منفذ كابل الحماية الموجود على الكمبيوتر الخاص بك.
- 3 فتحات بطاقات التمديد** — لتوفير الوصول إلى الموصلات الخاصة بأي بطاقات PCI أو PCI express مثبتة.
- 4 موصلات اللوحة الخلفية** — لتوصيل أجهزة USB وأجهزة الصوت والأجهزة الأخرى بالموصل المناسب.
- 4 موصل الطاقة** — للتوصيل بكابل الطاقة. قد يختلف شكل هذا الموصل.
- 5 مصباح إمداد الطاقة** — للإشارة إلى توفر الطاقة من مصدر الطاقة.

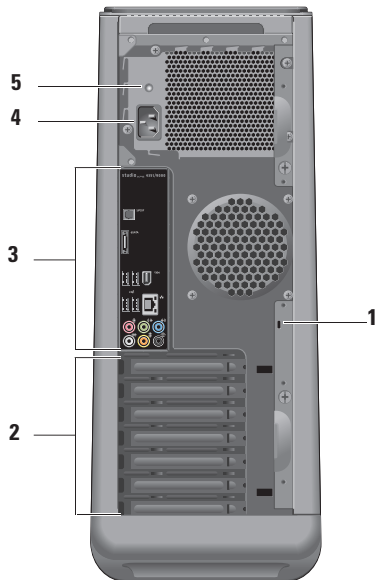







**13** موصل إدخال أو ميكروفون — لتوصيل ميكروفون للتسجيل الصوتي أو كابل صوت لدخول الصوت.



**14** موصل سماعة الرأس — لتوصيل سماعات الرأس.

**ملاحظة:** للتوصيل بمكبر صوت متصل بالطاقة أو نظام صوتي، استخدم موصل خرج الصوت أو S/PDIF الموجود على الجانب الخلفي للكمبيوتر.

- 10  زر ومصباح الطاقة — لتشغيل أو إيقاف تشغيل الطاقة عند الضغط عليه. يشير المصباح الموجود في وسط هذا الزر إلى حالة الطاقة:
- إيقاف التشغيل — الكمبيوتر إما قيد إيقاف التشغيل أو لا يستقبل طاقة.
  - أبيض وامض — الكمبيوتر في حالة السكون.
  - ضوء أبيض ثابت — الكمبيوتر قيد التشغيل.
  - كهربائي وامض — من الممكن وجود مشكلة في لوحة النظام.
  - كهربائي ثابت — من الممكن وجود مشكلة في لوحة النظام أو إمداد الطاقة.
- ملاحظة: للحصول على معلومات عن مشاكل الطاقة، انظر "مشاكل الطاقة" في صفحة 28.
- 11 **درج الملحقات** — يُستخدم لوضع الأجهزة أو لتثبيت الكابلات من أجل تجنب الفوضى.
- 12  **موصلات USB 2.0 (3)** — للتوصيل بأجهزة USB التي يتم توصيلها أحياناً، مثل مفاتيح الذاكرة والكاميرات الرقمية ومشغلات MP3.

6 **محرك الأقراص الضوئية** — لتشغيل أو تسجيل الأقراص المضغوطة وأقراص DVD وأقراص Blu-ray ذات الحجم القياسي (12 سم) فقط.

7 **قارئ بطاقة الوسائط** — لتوفير طريقة سريعة ومرحة لعرض ومشاركة ملفات الصور والموسيقى والفيديو الرقمية المخزنة على إحدى بطاقات الذاكرة.

8  **موصل USB 2.0** — للتوصيل بأجهزة USB التي يتم توصيلها أحياناً، مثل مفاتيح الذاكرة والكاميرات الرقمية ومشغلات MP3.

9  **مصباح نشاط محرك القرص الصلب** — يضيء عند قيام جهاز الكمبيوتر بقراءة أو كتابة البيانات. يشير الضوء الأزرق الوامض إلى نشاط محرك القرص الصلب.

 **تنبيه: لتفادي فقد البيانات، لا تقم أبداً بإيقاف تشغيل جهاز الكمبيوتر أثناء وميض مصباح نشاط محرك القرص الصلب.**

# استخدام كمبيوتر سطح المكتب Studio XPS الخاص بك

يقدم هذا القسم معلومات عن المزايا المتاحة على جهاز سطح المكتب Studio XPS™ الخاص بك.

## مزايا المنظر من الأمام

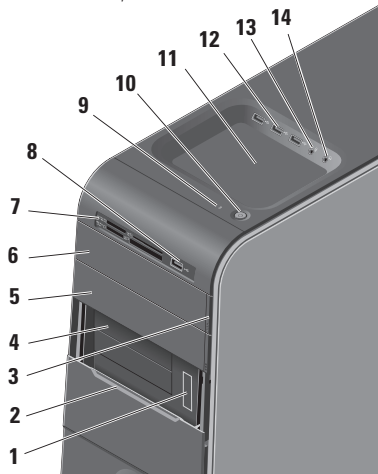

**1** رمز الخدمة وكود الخدمة السريعة (موجودان على

ملصق أسفل لوحة حاوية الأقراص المرنة) —

يتم استخدامهما لتعريف الكمبيوتر الخاص بك عند استخدامك لموقع دعم Dell على الإنترنت أو الاتصال بالدعم الفني.

**2** لوحة حاوية الأقراص المرنة — تغطي فتحات

حاويات الأقراص المرنة.

**3** زر إخراج محرك الأقراص الضوئية — اضغط على

الجزء المميز بعلامة على الطرف السفلي من الزر لإخراج القرص.

**4** فئحتان لحاويات الأقراص المرنة (2) — لدعم

محرك أقراص مرنة أو قارئ بطاقة وسائط أو محرك قرص صلب إضافي.

**5** حاوية لمحرك أقراص ضوئية — يمكن أن تحتوي

على محرك أقراص ضوئية إضافي.

1. احفظ أية ملفات مفتوحة، ثم أغلقها، وقم بإنهاء أية برامج مفتوحة.
2. انقر فوق **Start** (ابدأ)  ← **Control Panel** (لوحة التحكم).
3. انقر فوق **Network and Internet** (الشبكة والإنترنت) ← **Network and Sharing Center** (الشبكة ومركز المشاركة) ← **Setup a Connection** (إعداد اتصال) ← **Connect to the Internet** (الاتصال بالإنترنت).  
يظهر إطار **Connect to the Internet** (الاتصال بالإنترنت).
-  **ملاحظة:** إذا كنت لا تعرف أي نوع من الاتصال تحدد، فانقر فوق **Help me choose** (ساعدني على الاختيار) أو اتصل بمزود خدمة الإنترنت.
4. اتبع الإرشادات التي تظهر على الشاشة واستخدم معلومات الإعداد التي يوفرها مزود خدمة الإنترنت لإتمام الإعداد.

## إعداد الاتصال بالإنترنت

يختلف مزود خدمة الإنترنت (ISP) والعروض التي يوفرها باختلاف الدولة. اتصل بمزود خدمة الإنترنت لديك لمعرفة العروض المتاحة في بلدك.

إذا لم تتمكن من الاتصال بالإنترنت، ولكنك كنت قد نجحت في الاتصال في الماضي، فقد يكون هناك انقطاع في الخدمة لدى مزود خدمة الإنترنت. اتصل بمزود خدمة الإنترنت للتحقق من حالة الخدمة، أو حاول الاتصال مرة أخرى لاحقًا.

قم بتحضير المعلومات الخاصة بمزود خدمة الإنترنت. إذا لم يكن لديك مزود خدمة إنترنت، فبإمكان معالج **Connect to the Internet** (الاتصال بالإنترنت) مساعدتك في الحصول على أحد مزودي الخدمة.

 **ملاحظة:** يمكن تطبيق الإرشادات التالية للعرض الافتراضي في Windows، لذلك قد لا تنطبق إذا قمت بضبط كمبيوتر Dell™ على عرض Windows Classic (الكلسيكي).

## الاتصال بالإنترنت (اختياري)

للاتصال بالإنترنت، تحتاج إلى مودم خارجي أو اتصال شبكة ومزود خدمة إنترنت (ISP).

إذا لم يكن مودم USB الخارجي أو محول WLAN ضمن طلبك الأصلي، فيمكنك شراء أي منهما من موقع Dell على الإنترنت على [www.dell.com](http://www.dell.com).

## إعداد اتصال سلكي

• إذا كنت تستخدم اتصالاً عن طريق الهاتف، فقم بتوصيل خط الهاتف بمودم USB خارجي (اختياري) وبموصل الهاتف بالحائط قبل إعداد اتصال الإنترنت.

• إذا كنت تستخدم اتصال DSL أو كابل أو مودم القمر الصناعي، فقم بالاتصال بمزود خدمة الإنترنت أو خدمة الهاتف الخليوي لمعرفة إرشادات الإعداد.

لاستكمال إعداد اتصال الإنترنت السلكي، اتبع الإرشادات الواردة في "إعداد الاتصال بالإنترنت" في صفحة 15.

## إعداد اتصال لاسلكي

✍ **ملاحظة:** لإعداد جهاز التوجيه اللاسلكي الخاص بك، انظر الوثائق الواردة مع جهاز التوجيه.

قبل أن تتمكن من استخدام اتصال إنترنت لاسلكي، تحتاج إلى الاتصال بجهاز التوجيه اللاسلكي الخاص بك.

لإعداد اتصالك بجهاز توجيه لاسلكي:

1. احفظ أية ملفات مفتوحة، ثم أغلقها، وقم بإنهاء أية برامج مفتوحة.

2. انقر فوق **Start** (ابدأ)  ← **Connect To** (اتصال بـ).

3. اتبع الإرشادات التي تظهر على الشاشة لإتمام عملية الإعداد.

## إعداد Microsoft Windows Vista

## الضغط على زر الطاقة

لإعداد نظام Windows Vista® للمرة الأولى، اتبع الإرشادات التي تظهر على الشاشة. هذه الخطوات إلزامية وقد تستغرق بعض الوقت حتى تكتمل. ستنتقل بك الشاشات عبر عدة إجراءات تتضمن قبول اتفاقيات الترخيص وضبط التفضيلات وإعداد اتصال الإنترنت.

**تنبيه:** لا تقاطع عملية إعداد نظام التشغيل. قد يؤدي القيام بذلك إلى عدم صلاحية الكمبيوتر للاستخدام وسوف تكون بحاجة لإعادة تثبيت نظام التشغيل.

**ملاحظة:** يوصى بتنزيل وتثبيت أحدث نظام BIOS وبرامج التشغيل الخاصة بجهاز الكمبيوتر والمتاحة على موقع دعم Dell على الإنترنت على [support.dell.com](http://support.dell.com)



## توصيل كابل الطاقة

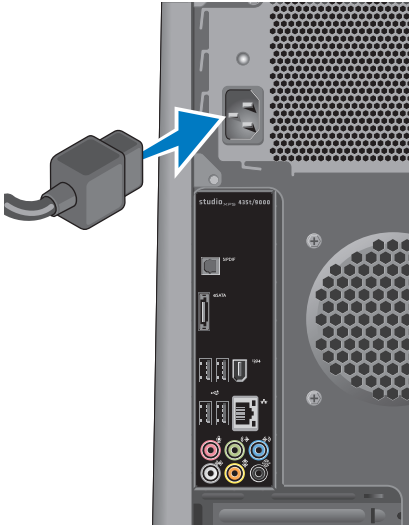

## توصيل كابل الشبكة (اختياري)

لا يلزم وجود اتصال بالشبكة لإكمال إعداد الكمبيوتر، ولكن إذا كان لديك بالفعل اتصال بشبكة أو بالإنترنت يستخدم توصيلة كابل (مثل جهاز اتصال واسع النطاق أو مقبس Ethernet)، فيمكنك توصيله الآن.

**ملاحظة:** لا تستخدم إلا كابل Ethernet فقط للتوصيل بموصل الشبكة (موصل RJ45). لا تقم بتوصيل كابل هاتف (موصل RJ11) في موصل الشبكة.

لتوصيل جهاز الكمبيوتر لديك بشبكة أو جهاز اتصال واسع النطاق، قم بتوصيل أحد طرفي كابل الشبكة بمنفذ الشبكة أو بجهاز الاتصال واسع النطاق. قم بتوصيل الطرف الآخر من كابل الشبكة بموصل الشبكة (موصل RJ45) الموجود على اللوحة الخلفية لجهاز الكمبيوتر لديك. يصدر صوت طقطة للإشارة إلى أنه تم تثبيت كابل الشبكة بإحكام.

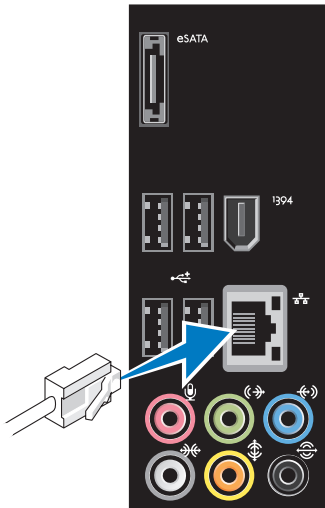



## توصيل لوحة المفاتيح والماوس

قم بتوصيل لوحة المفاتيح والماوس اللتان تعملان بتقنية USB بموصلات USB الموجودة على اللوحة الخلفية لجهاز الكمبيوتر لديك.

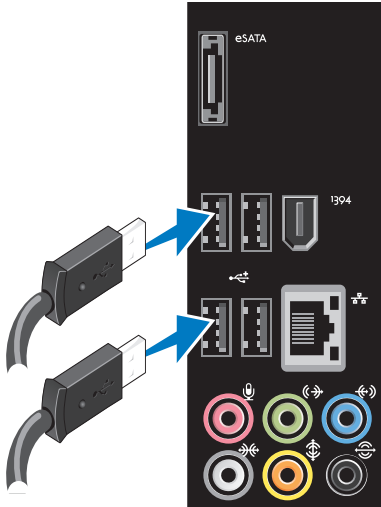

## التوصيل باستخدام موصل HDMI

قم بتوصيل الشاشة باستخدام كابل HDMI.

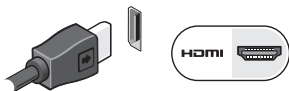

## التوصيل باستخدام موصل DisplayPort

قم بتوصيل الشاشة باستخدام كابل DisplayPort.

**ملاحظة:** لا تتم بتوصيل الأجهزة بموصل DisplayPort وموصل HDMI في نفس الوقت.

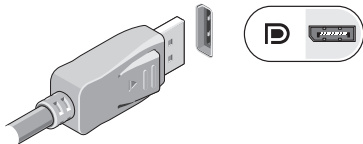

**ملاحظة:** لمزيد من المعلومات حول توصيل الشاشة، راجع الوثائق الواردة مع الشاشة.

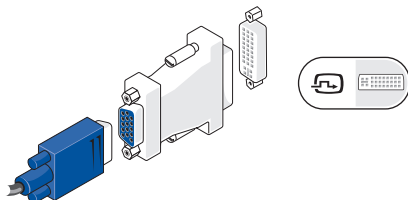

يمكنك شراء مهبايى تحويل DVI إلى VGA من موقع Dell على الإنترنت على [www.dell.com](http://www.dell.com).

## التوصيل باستخدام موصل DVI

قم بتوصيل الشاشة باستخدام كابل DVI.

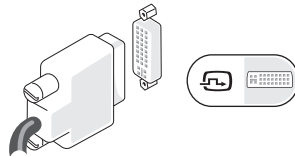

يمكنك شراء كابلين HDMI و DVI إضافيين من موقع Dell على الإنترنت على [www.dell.com](http://www.dell.com).

## توصيل الشاشة

لا يحتوي الكمبيوتر على موصل فيديو مدمج. يجب عليك استخدام الموصل المتوفر على بطاقة الفيديو في فتحة التمديد لتوصيل الشاشة.

### توصيل كابل الفيديو بالشاشة

افحص جهاز التلفزيون أو جهاز العرض لديك لمعرفة نوع الموصلات المتاحة. راجع الجدول التالي عند تحديد نوع الموصلات على الشاشة لاختيار نوع الوصلة التي ستستخدمها.







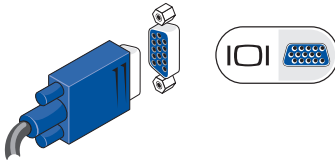

قم بتوصيل الشاشة باستخدام موصل VGA أو موصل DVI أو موصل HDMI أو موصل DisplayPort.

موصل HDMI هو موصل رقمي عالي الأداء ينقل كل من إشارات الفيديو والصوت لشاشات العرض مثل أجهزة التلفزيون أو أجهزة العرض المزودة بمكبرات صوت مدمجة. ينقل الموصل VGA إشارات الفيديو فقط لشاشات العرض، مثل أجهزة العرض وأجهزة الإسقاط الصوتي.

### التوصيل باستخدام موصل VGA

قم بتوصيل الشاشة باستخدام كابل VGA (الذي يتضمن عادةً موصلات زرقاء اللون عند كلا الطرفين).



		VGA
		HDMI
		DVI
		DisplayPort

إذا كان جهاز الكمبيوتر يحتوي على موصل DVI، فاستخدم كابل VGA (يتضمن موصلات زرقاء اللون عند كلا الطرفين) بمحول DVI إلى VGA (موصل أبيض اللون).

## قبل إعداد الكمبيوتر

أثناء تحديد موضع الكمبيوتر، تأكد من توفيرك لسهولة الوصول إلى مصدر الطاقة والتهوية الكافية والسطح المستوي لوضع جهاز الكمبيوتر.

قد تتسبب إعاقة تدفق الهواء حول الكمبيوتر في ارتفاع درجة حرارته. لمنع ارتفاع درجة الحرارة، تأكد من ترك مساحة لا تقل عن 10.2 سم (4 بوصات) من الجانب الخلفي للكمبيوتر وبعده أدنى 5.1 سم (2 بوصة) من جميع الجوانب الأخرى. لا يجب على الإطلاق وضع جهاز الكمبيوتر في حيز مغلق، مثل كابينة أو درج أثناء تشغيله.



**ملاحظة:** يوجد رمز الخدمة Service Tag الخاص بجهاز الكمبيوتر الخاص بك على ملصق أسفل لوحة حاوية الأقراص المرنة على الجزء الأمامي من الكمبيوتر. استخدم هذا الكود لتعريف جهاز الكمبيوتر الخاص بك عند استخدامك لموقع دعم Dell على الإنترنت أو الاتصال بالدعم الفني.

WWW.DELL.COM  
Service Tag: XXXXX  
Express Service Code: XXX-XXX-XX

## إعداد كمبيوتر سطح المكتب Studio XPS الخاص بك

يوفر هذا القسم معلومات حول عملية إعداد Studio XPS™ 435T/9000 الخاص بك وتوصيل الأجهزة الملحقة.

**تحذير:** قبل الشروع في أي إجراء من الإجراءات الموضحة في هذا القسم، قم بقراءة معلومات الأمان الواردة مع الكمبيوتر الخاص بك. للمزيد من المعلومات حول أفضل ممارسات الأمان، انظر الصفحة الرئيسية للتوافق التنظيمي على [www.dell.com/regulatory\\_compliance](http://www.dell.com/regulatory_compliance)

46	الحصول على التعليمات
47	الدعم الفني وخدمة العملاء
47	DellConnect™
48	الخدمات عبر الإنترنت
49	خدمة حالة الطلب المؤتمتة
49	معلومات المنتج
	إرجاع عناصر للإصلاح في فترة الضمان أو
50	للائتمان
52	قبل الاتصال
53	الاتصال بشركة Dell
54	العثور على المزيد من المعلومات والموارد
56	المواصفات
61	ملحق
61	إشعار منتج Macrovision
62	فهرس

# المحتويات

26	حل المشاكل
26	أكواد الإشارة الصوتية
27	مشاكل الشبكة
28	مشاكل الطاقة
30	مشاكل الذاكرة
31	مشاكل البرامج وعدم الاستجابة للأوامر
33	استخدام أدوات الدعم
33	مركز دعم Dell
34	رسائل النظام
36	أداة استكشاف أخطاء الأجهزة وإصلاحها
36	Dell Diagnostics
40	استعادة نظام التشغيل
40	استعادة النظام
42	استعادة نسخة المصنع الأصلية من Dell
44	إعادة تثبيت نظام التشغيل

## إعداد كمبيوتر سطح المكتب Studio XPS

5	الخاص بك
7	قبل إعداد الكمبيوتر
8	توصيل الشاشة
10	توصيل لوحة المفاتيح والماوس
11	توصيل كابل الشبكة (اختياري)
12	توصيل كابل الطاقة
13	الضغط على زر الطاقة
13	إعداد Microsoft Windows Vista
14	الاتصال بالإنترنت (اختياري)

## استخدام كمبيوتر سطح المكتب Studio XPS

16	الخاص بك
16	مزايا المنظر من الأمام
19	مزايا المنظر من الخلف
20	موصلات اللوحة الخلفية
22	مزايا البرامج
25	Dell Dock



## الملاحظات والتنبيهات والتحذيرات

ملاحظة: تشير كلمة "ملاحظة" إلى المعلومات الهامة التي تساعدك على تحقيق أقصى استفادة من الكمبيوتر الخاص بك.

تنبيه: تشير كلمة "تنبيه" إلى احتمال حدوث تلف بالأجهزة أو فقد للبيانات وتُعلمك بكيفية تجنب المشكلة.

تحذير: تشير كلمة "تحذير" إلى احتمال حدوث ضرر بالململكات أو تعرض الأشخاص للإصابة أو الموت.

إذا قمت بشراء كمبيوتر Dell™ n Series، فلن تسري أية مراجع في هذه الوثيقة تتعلق بأنظمة التشغيل Microsoft® Windows®.

المعلومات الواردة في هذا المستند عرضة للتغيير بدون إشعار.

© 2009 Dell Inc. كافة الحقوق محفوظة.

ممنوع بتاتاً إعادة الإنتاج بأي شكل من الأشكال بدون إذن كتابي من شركة Dell Inc.

العلامات التجارية المستخدمة في هذا النص: Dell وشعار Dell و *YOURS IS HERE* و *Studio XPS* و *Dell On Call* و *DellConnect* هي علامات تجارية لشركة Dell Inc.؛ كما أن *Intel* هي علامة تجارية مسجلة و *Core* هي علامة تجارية لشركة Intel Corporation في الولايات المتحدة و/أو الدول الأخرى؛ وكل من *Microsoft* و *Windows* و *Windows Vista* و *Windows Vista* و *Windows Vista* هي إما علامات تجارية أو علامات تجارية مسجلة لشركة Microsoft Corporation في الولايات المتحدة و/أو الدول الأخرى؛ *Blu-ray Disc* هي علامة تجارية لشركة Blu-ray Disc Association؛ و *Bluetooth* هي علامة تجارية مسجلة مملوكة لشركة Bluetooth SIG, Inc. وتستخدمها شركة Dell بموجب ترخيص.

قد يتم استخدام علامات تجارية وأسماء تجارية أخرى في هذا المستند للإشارة إلى إما الكيانات المالكة لهذه العلامات والأسماء أو إلى منتجاتها. تنفي شركة Dell Inc. أي سعي من جانبها لامتلاك علامات تجارية أو أسماء تجارية بخلاف الخاصة بها.

مراجعة A00

رقم الجزء RMXGF

يوليو 2009

# studio<sub>xps</sub><sup>TM</sup>

دليل الإعداد

موديل DCRM